

φ22 LW シリーズ コントロールユニット

手に負担のかからない軽タッチ設計。
操作回数の多い食品・包装機械などに対応。

- 軽快な操作感。
- 集合密着取付けが可能で、コンタクトユニットの着脱は集合密着取付け時も容易に可能。
- バヨネット機構によるロックレバー着脱方式のセパレート構造採用。
- 接点は金接点（銀に金・クロスバー接点）、銀接点の2種類完備。
- 保護構造は防噴流形、IP65 (IEC 60529)。(プザーは閉鎖形)
- UL、CSA認証品およびEN規格適合品。(プザーは除く)



• 規格認証製品の詳細は、弊社ホームページをご覧ください。



仕様 (プザーは P20 をご覧ください。)

□ 接点定格

金接点

定格絶縁電圧	250V		
定格通電電流	3A		
定格使用電圧	DC30V	AC125V	
定格使用電流 (抵抗負荷)	0.1A	0.1A	
接点材質	銀に金・クロスバー接点		

- 最小適用負荷 (参考値) = AC/DC5V・1mA
(使用可能領域は使用条件や負荷の種類によって変動する場合があります。)

銀接点

定格絶縁電圧	250V				
定格使用電圧	30V	125V	250V		
定格使用電流 50/60Hz	交流	抵抗負荷	—	3A	2A
		誘導負荷	—	2A	1.5A
	直流	抵抗負荷	2A	0.4A	—
		誘導負荷	1A	0.2A	—
定格通電電流	5A				
接点材質	銀				

- 交流誘導負荷: PF=0.6~0.7、直流誘導負荷: L/R=7ms以下

□ 性能仕様

標準使用状態	使用周囲温度: -25~+60°C (ただし、氷結しないこと) ただし、LED照光は -25~+50°C 保存周囲温度: -40~+80°C (ただし、氷結しないこと) 使用周囲湿度: 45~85%RH (ただし、結露しないこと)
接触抵抗	50mΩ以下 (初期値)
絶縁抵抗	100MΩ以上 (DC500Vメガにて)
耐電圧	スイッチ部 充電部とアース間: AC2500V・1分間 異極端子間: AC2500V・1分間 同極端子間: AC1000V・1分間
	照光部 充電部とアース間: AC2500V・1分間
耐振動	耐久: 5~55Hz 片振幅0.5mm
	誤動作: 5~55Hz 片振幅0.5mm
耐衝撃	耐久: 1000m/s ²
	誤動作: 100m/s ²
耐久性	機械的 モメンタリ形 100万回以上 オルタネイト形 50万回以上 セレクトアスイッチ 25万回以上 鍵付セレクトアスイッチ 25万回以上 照光セレクトアスイッチ 25万回以上
	電氣的 モメンタリ形 10万回以上 (*1) オルタネイト形 10万回以上 (*2) セレクトアスイッチ 10万回以上 (*2)
保護構造	防噴流形 (JIS C 0920/JEM1030) IP65 (IEC 60529) (*3)
端子形状	はんだづけ兼用タブ110端子 プリント基板用端子 ねじ端子形
質量 (約)	10g (LW1B-M1C3形) 15g (LW1P-14形) 24g (LW1L-M1C34形) 24g (LW1S-2C3形) 39g (LW1K-2C3A形) 27g (LW1F-2C34形)

*1) 開閉頻度1800回/時

*2) 開閉頻度900回/時

*3) プザーは除く

□ LED照光の定格

定格使用電圧	AC/DC6V			AC/DC12V			AC/DC24V	
使用電圧範囲	AC/DC6V±10%			AC/DC12V±10%			AC/DC24V±10%	
内蔵LED球の形番	LSTD-6※			LSTD-1※			LSTD-2※	
使用口金	BA9S/13							
消費電流		R, A	G, PW	S	R, A, G, PW	S	R, A, G, PW	S
	DC定格	7mA	5.5mA	4.5mA	10mA	8mA	10mA	8mA
	AC定格	8mA	8mA	7mA	11mA	9mA	11mA	9mA
ベース樹脂色	発光色と同一 ただし、PW色はベース色グレー							
電圧表示	口金に使用電圧を刻印							
LED球の寿命 (参考値)	約50,000時間 (25°C環境で定格電圧を完全直流で点灯し、輝度が初期値の50%になる時点。)							
等価回路								

- ※ (色記号): R (赤)、G (緑)、A (アンバー)、S (青)、PW (ピュアホワイト)
- 橙色を希望される場合は、A (アンバー) をご指定ください。
- 照光色がY (黄) の場合には、LED球はPW (ピュアホワイト) をご使用ください。

取付穴加工図・最小取付ピッチ

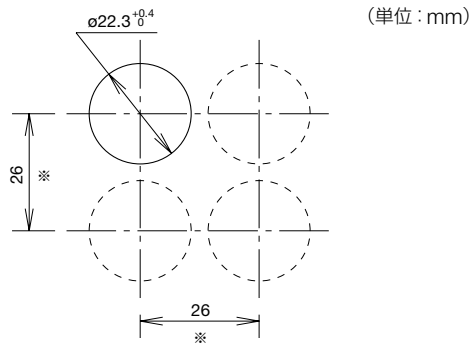

上図取付ピッチの値は、集合密着取り付けの場合です。
取付ピッチは操作性などを考慮してお決めください。

- ※ 大形 (φ30レンズ/ボタン) は、たて、よこ32mm以上
- ※ はんだづけ兼用タブ端子
端子カバーなしの場合は、たて、よこ26mm以上
端子カバーありの場合は、たて26mm、よこ27mm以上
- ※ ねじ端子形は、たて40mm、よこ26mm以上
- ※ プリント基板端子形は、たて、よこ26mm以上

ご注文に際して

□ 標準仕様品をご注文の場合

- ご注文の際は形番でご指定ください。
形番の※にボタン色、照光色の色記号などをご指定の上、ご注文ください。
- パイロットライト、照光ユニットにはいずれもLED球を内蔵しています。

押ボタンスイッチ

販売単位：1個

品名・外観	ボタン種別	動作	接点材質	接点構成	形番（ご注文形番）			ボタン色指定記号
					はんだづけ兼用タブ端子	プリント基板用端子	ねじ端子	
 丸形（平形ボタン） LW1B-M1形 LW1B-A1形	ボタン	モメンタリ形	金接点	1c	LW1B-M1C1※	LW1B-M1C1V※	—	B G R Y S W
				2c	LW1B-M1C2※	LW1B-M1C2V※	—	
				3c	LW1B-M1C3※	LW1B-M1C3V※	—	
			銀接点	1c	LW1B-M1C5※	—	—	
				2c	LW1B-M1C6※	—	—	
				3c	LW1B-M1C7※	—	—	
		オルタネイト形	金接点	1c	LW1B-A1C1※	LW1B-A1C1V※	—	
				2c	LW1B-A1C2※	LW1B-A1C2V※	—	
				3c	LW1B-A1C3※	LW1B-A1C3V※	—	
			銀接点	1c	LW1B-A1C5※	—	—	
				2c	LW1B-A1C6※	—	—	
				3c	LW1B-A1C7※	—	—	
	照光レンズ	モメンタリ形	金接点	1c	LW1B-M1C1L※	LW1B-M1C1VL※	—	B G R Y A S W
				2c	LW1B-M1C2L※	LW1B-M1C2VL※	—	
				3c	LW1B-M1C3L※	LW1B-M1C3VL※	—	
			銀接点	1c	LW1B-M1C5L※	—	—	
				2c	LW1B-M1C6L※	—	—	
				3c	LW1B-M1C7L※	—	—	
		オルタネイト形	金接点	1c	LW1B-A1C1L※	LW1B-A1C1VL※	—	
				2c	LW1B-A1C2L※	LW1B-A1C2VL※	—	
				3c	LW1B-A1C3L※	LW1B-A1C3VL※	—	
			銀接点	1c	LW1B-A1C5L※	—	—	
				2c	LW1B-A1C6L※	—	—	
				3c	LW1B-A1C7L※	—	—	

- ボタン：※（色記号）：B（黒）、G（緑）、R（赤）、Y（黄）、S（青）、W（白）
- 照光レンズ：※（色記号）：B（黒）、G（緑）、R（赤）、Y（黄）、A（アンバー）、S（青）、W（白）
- 照光レンズタイプは記名彫刻が可能です。記名板サイズと彫刻範囲については **P24** をご覧ください。

押ボタンスイッチ

販売単位：1個

品名・外観	ボタン種別	動作	接点材質	接点構成	形番（ご注文形番）			ボタン色指定記号
					はんだづけ兼用タブ端子	プリント基板用端子	ねじ端子	
正角形（平形ボタン） LW2B-M1形 LW2B-A1形 	ボタン	モメンタリ形	金接点	1c	LW2B-M1C1※	LW2B-M1C1V※	—	B G R Y S W
				2c	LW2B-M1C2※	LW2B-M1C2V※	—	
				3c	LW2B-M1C3※	LW2B-M1C3V※	—	
			銀接点	1c	LW2B-M1C5※	—	—	
				2c	LW2B-M1C6※	—	—	
				3c	LW2B-M1C7※	—	—	
		金接点	2c	—	—	LW2B-M1C2M※		
			銀接点	2c	—	—	LW2B-M1C6M※	
		2c	LW2B-A1C2※	LW2B-A1C2V※	—			
		3c	LW2B-A1C3※	LW2B-A1C3V※	—			
		銀接点	1c	LW2B-A1C5※	—	—		
			2c	LW2B-A1C6※	—	—		
			3c	LW2B-A1C7※	—	—		
		金接点	2c	—	—	LW2B-A1C2M※		
	銀接点		2c	—	—	LW2B-A1C6M※		
	照光レンズ	モメンタリ形	金接点	1c	LW2B-M1C1L※	LW2B-M1C1VL※	—	B G R Y A S W
				2c	LW2B-M1C2L※	LW2B-M1C2VL※	—	
				3c	LW2B-M1C3L※	LW2B-M1C3VL※	—	
			銀接点	1c	LW2B-M1C5L※	—	—	
				2c	LW2B-M1C6L※	—	—	
				3c	LW2B-M1C7L※	—	—	
			金接点	2c	—	—	LW2B-M1C2ML※	
				銀接点	2c	—	—	
		2c	LW2B-A1C2L※	LW2B-A1C2VL※	—			
3c		LW2B-A1C3L※	LW2B-A1C3VL※	—				
銀接点		1c	LW2B-A1C5L※	—	—			
		2c	LW2B-A1C6L※	—	—			
		3c	LW2B-A1C7L※	—	—			
金接点		2c	—	—	LW2B-A1C2ML※			
	銀接点	2c	—	—	LW2B-A1C6ML※			

- ボタン：※（色記号）：B（黒）、G（緑）、R（赤）、Y（黄）、S（青）、W（白）
- 照光レンズ：※（色記号）：B（黒）、G（緑）、R（赤）、Y（黄）、A（アンバー）、S（青）、W（白）
- 照光レンズタイプは記名彫刻が可能です。記名板サイズと彫刻範囲については **P24** をご覧ください。

押ボタンスイッチ

販売単位：1個

品名・外観	ボタン種別	動作	接点材質	接点構成	形番（ご注文形番）			ボタン色指定記号
					はんだづけ兼用タブ端子	プリント基板用端子	ねじ端子	
角丸形（平形ボタン） LW3B-M1形 LW3B-A1形 	ボタン	モメンタリ形	金接点	1c	LW3B-M1C1※	LW3B-M1C1V※	—	B G R Y S W
				2c	LW3B-M1C2※	LW3B-M1C2V※	—	
				3c	LW3B-M1C3※	LW3B-M1C3V※	—	
			銀接点	1c	LW3B-M1C5※	—	—	
				2c	LW3B-M1C6※	—	—	
				3c	LW3B-M1C7※	—	—	
		オルタネイト形	金接点	1c	LW3B-A1C1※	LW3B-A1C1V※	—	
				2c	LW3B-A1C2※	LW3B-A1C2V※	—	
				3c	LW3B-A1C3※	LW3B-A1C3V※	—	
			銀接点	1c	LW3B-A1C5※	—	—	
				2c	LW3B-A1C6※	—	—	
				3c	LW3B-A1C7※	—	—	
	照光レンズ	モメンタリ形	金接点	1c	LW3B-M1C1L※	LW3B-M1C1VL※	—	B G R Y A S W
				2c	LW3B-M1C2L※	LW3B-M1C2VL※	—	
				3c	LW3B-M1C3L※	LW3B-M1C3VL※	—	
			銀接点	1c	LW3B-M1C5L※	—	—	
				2c	LW3B-M1C6L※	—	—	
				3c	LW3B-M1C7L※	—	—	
		オルタネイト形	金接点	1c	LW3B-A1C1L※	LW3B-A1C1VL※	—	
				2c	LW3B-A1C2L※	LW3B-A1C2VL※	—	
				3c	LW3B-A1C3L※	LW3B-A1C3VL※	—	
			銀接点	1c	LW3B-A1C5L※	—	—	
				2c	LW3B-A1C6L※	—	—	
				3c	LW3B-A1C7L※	—	—	
金接点	2c	—	—	LW3B-M1C2ML※				
	2c	—	—	LW3B-M1C6ML※				
銀接点	2c	—	—	LW3B-A1C2ML※				
	2c	—	—	LW3B-A1C6ML※				

- ボタン：※（色記号）：B（黒）、G（緑）、R（赤）、Y（黄）、S（青）、W（白）
- 照光レンズ：※（色記号）：B（黒）、G（緑）、R（赤）、Y（黄）、A（アンバー）、S（青）、W（白）
- 照光レンズタイプは記名彫刻が可能です。記名板サイズと彫刻範囲については **P24** をご覧ください。

押ボタンスイッチ



販売単位：1個

品名・外観	ボタン種別	動作	接点材質	接点構成	形番（ご注文形番）			ボタン色指定記号	
					はんだづけ兼用タブ端子	プリント基板用端子	ねじ端子		
丸形（突形ボタン） LW1B-M2形 LW1B-A2形 	ボタン	モメンタリ形	金接点	1c	LW1B-M2C1※	LW1B-M2C1V※	—	B G R Y S W	
				2c	LW1B-M2C2※	LW1B-M2C2V※	—		
				3c	LW1B-M2C3※	LW1B-M2C3V※	—		
			銀接点	1c	LW1B-M2C5※	—	—		
				2c	LW1B-M2C6※	—	—		
				3c	LW1B-M2C7※	—	—		
		金接点	2c	—	—	LW1B-M2C2M※			
			銀接点	2c	—	—	LW1B-M2C6M※		
		2c	LW1B-A2C2※	LW1B-A2C2V※	—				
		3c	LW1B-A2C3※	LW1B-A2C3V※	—				
		銀接点	1c	LW1B-A2C5※	—	—			
			2c	LW1B-A2C6※	—	—			
			3c	LW1B-A2C7※	—	—			
		金接点	2c	—	—	LW1B-A2C2M※			
	銀接点	2c	—	—	LW1B-A2C6M※				
	照光レンズ	モメンタリ形	金接点	1c	LW1B-M2C1L※	LW1B-M2C1VL※	—	B G R Y A S W	
				2c	LW1B-M2C2L※	LW1B-M2C2VL※	—		
				3c	LW1B-M2C3L※	LW1B-M2C3VL※	—		
				銀接点	1c	LW1B-M2C5L※	—		—
					2c	LW1B-M2C6L※	—		—
					3c	LW1B-M2C7L※	—		—
			金接点	2c	—	—	LW1B-M2C2ML※		
				銀接点	2c	—	—		LW1B-M2C6ML※
			2c	LW1B-A2C2L※	LW1B-A2C2VL※	—			
3c			LW1B-A2C3L※	LW1B-A2C3VL※	—				
銀接点			1c	LW1B-A2C5L※	—	—			
			2c	LW1B-A2C6L※	—	—			
			3c	LW1B-A2C7L※	—	—			
金接点			2c	—	—	LW1B-A2C2ML※			
銀接点	2c	—	—	LW1B-A2C6ML※					

- ボタン：※（色記号）：B（黒）、G（緑）、R（赤）、Y（黄）、S（青）、W（白）
- 照光レンズ：※（色記号）：B（黒）、G（緑）、R（赤）、Y（黄）、A（アンバー）、S（青）、W（白）
- 照光レンズタイプは記名彫刻が可能です。記名板サイズと彫刻範囲については **P24** をご覧ください。

押ボタンスイッチ

販売単位：1個

品名・外観	ボタン種別	動作	接点材質	接点構成	形番（ご注文形番）			ボタン色指定記号
					はんだづけ兼用タブ端子	プリント基板用端子	ねじ端子	
正角形（突形ボタン） LW2B-M2形 LW2B-A2形 	ボタン	モメンタリ形	金接点	1c	LW2B-M2C1※	LW2B-M2C1V※	-	B G R Y S W
				2c	LW2B-M2C2※	LW2B-M2C2V※	-	
				3c	LW2B-M2C3※	LW2B-M2C3V※	-	
			銀接点	1c	LW2B-M2C5※	-	-	
				2c	LW2B-M2C6※	-	-	
				3c	LW2B-M2C7※	-	-	
		金接点	2c	-	-	LW2B-M2C2M※		
			銀接点	2c	-	-	LW2B-M2C6M※	
		オルタネイト形	金接点	1c	LW2B-A2C1※	LW2B-A2C1V※	-	
				2c	LW2B-A2C2※	LW2B-A2C2V※	-	
				3c	LW2B-A2C3※	LW2B-A2C3V※	-	
			銀接点	1c	LW2B-A2C5※	-	-	
				2c	LW2B-A2C6※	-	-	
				3c	LW2B-A2C7※	-	-	
金接点	2c		-	-	LW2B-A2C2M※			
銀接点	2c		-	-	LW2B-A2C6M※			
角丸形（突形ボタン） LW3B-M2形 LW3B-A2形 	ボタン	モメンタリ形	金接点	1c	LW3B-M2C1※	LW3B-M2C1V※	-	B G R Y S W
				2c	LW3B-M2C2※	LW3B-M2C2V※	-	
				3c	LW3B-M2C3※	LW3B-M2C3V※	-	
			銀接点	1c	LW3B-M2C5※	-	-	
				2c	LW3B-M2C6※	-	-	
				3c	LW3B-M2C7※	-	-	
		金接点	2c	-	-	LW3B-M2C2M※		
		銀接点	2c	-	-	LW3B-M2C6M※		
		オルタネイト形	金接点	1c	LW3B-A2C1※	LW3B-A2C1V※	-	
				2c	LW3B-A2C2※	LW3B-A2C2V※	-	
				3c	LW3B-A2C3※	LW3B-A2C3V※	-	
			銀接点	1c	LW3B-A2C5※	-	-	
				2c	LW3B-A2C6※	-	-	
				3c	LW3B-A2C7※	-	-	
金接点	2c		-	-	LW3B-A2C2M※			
銀接点	2c		-	-	LW3B-A2C6M※			

※（色記号）：B（黒）、G（緑）、R（赤）、Y（黄）、S（青）、W（白）

押ボタンスイッチ

販売単位：1個

品名・外観	ボタン種別	動作	接点材質	接点構成	形番（ご注文形番）			ボタン色指定記号
					はんだづけ兼用タブ端子	プリント基板用端子	ねじ端子	
丸形 (φ30大形ボタン) LW1B-M3形 LW1B-A3形 	ボタン	モメンタリ形	金接点	1c	LW1B-M3C1※	LW1B-M3C1V※	-	B G R Y S W
				2c	LW1B-M3C2※	LW1B-M3C2V※	-	
				3c	LW1B-M3C3※	LW1B-M3C3V※	-	
			銀接点	1c	LW1B-M3C5※	-	-	
				2c	LW1B-M3C6※	-	-	
				3c	LW1B-M3C7※	-	-	
		金接点	2c	-	-	LW1B-M3C2M※		
			銀接点	2c	-	-	LW1B-M3C6M※	
		2c	LW1B-A3C2※	LW1B-A3C2V※	-			
		3c	LW1B-A3C3※	LW1B-A3C3V※	-			
		銀接点	1c	LW1B-A3C5※	-	-		
			2c	LW1B-A3C6※	-	-		
			3c	LW1B-A3C7※	-	-		
		金接点	2c	-	-	LW1B-A3C2M※		
	銀接点	2c	-	-	LW1B-A3C6M※			
	照光レンズ	モメンタリ形	金接点	1c	LW1B-M3C1L※	LW1B-M3C1VL※	-	R G Y A W S
				2c	LW1B-M3C2L※	LW1B-M3C2VL※	-	
				3c	LW1B-M3C3L※	LW1B-M3C3VL※	-	
			銀接点	1c	LW1B-M3C5L※	-	-	
				2c	LW1B-M3C6L※	-	-	
				3c	LW1B-M3C7L※	-	-	
		金接点	2c	-	-	LW1B-M3C2ML※		
			銀接点	2c	-	-	LW1B-M3C6ML※	
		2c	LW1B-A3C2L※	LW1B-A3C2VL※	-			
3c		LW1B-A3C3L※	LW1B-A3C3VL※	-				
銀接点		1c	LW1B-A3C5L※	-	-			
		2c	LW1B-A3C6L※	-	-			
		3c	LW1B-A3C7L※	-	-			
金接点		2c	-	-	LW1B-A3C2ML※			
銀接点	2c	-	-	LW1B-A3C6ML※				

- ボタン：※（色記号）：B（黒）、G（緑）、R（赤）、Y（黄）、S（青）、W（白）
- 照光レンズ：※（色記号）：R（赤）、G（緑）、Y（黄）、A（アンバー）、W（白）、S（青）
- 照光レンズタイプは記名彫刻が可能です。記名板サイズと彫刻範囲については **P24** をご覧ください。

外形寸法図

(単位: mm)

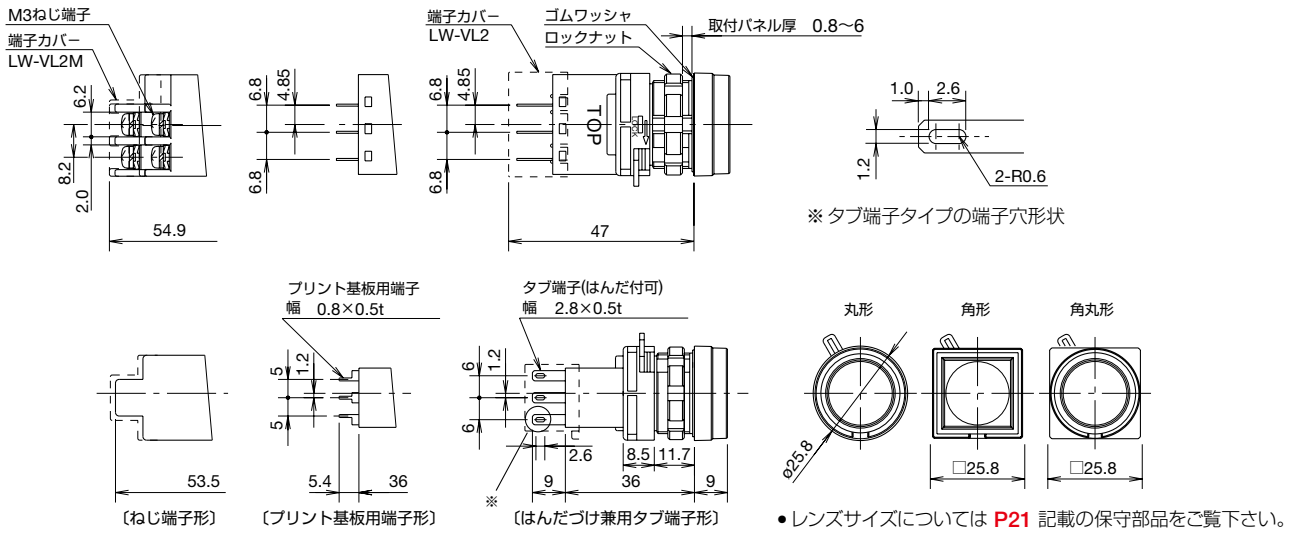

背面図

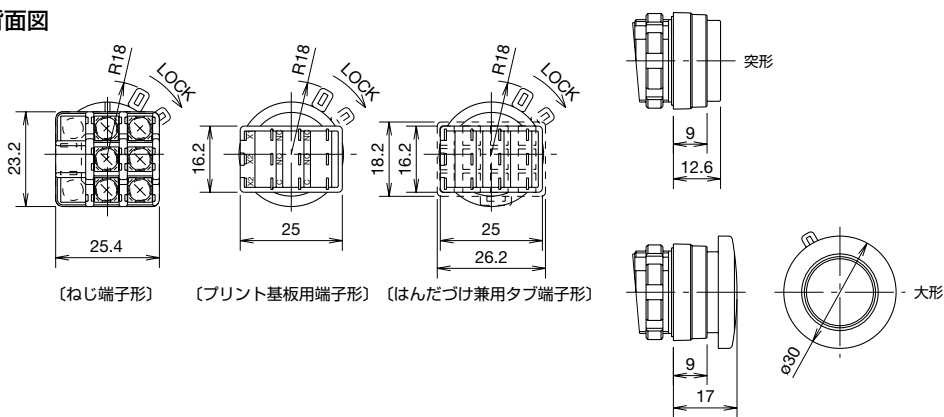

□ プリント基板加工図 (BOTTOM VIEW) (単位: mm)

プリント基板、実装面には下図のように幅2.8mmの端子が接しますので、パターン配置上注意してください。

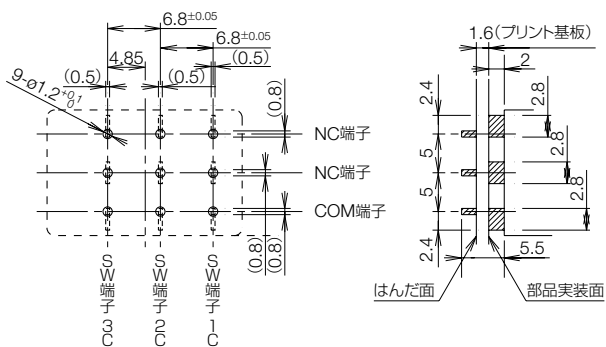

□ 端子配列図 (BOTTOM VIEW)

はんだづけ兼用タブ端子形/プリント基板用端子台の場合

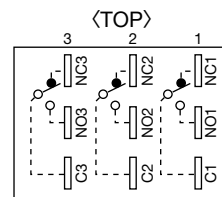

(注) 1c接点付は中央端子のみ。
2c接点付は右側端子と左側端子。
(中央端子はありません。)

ねじ端子形の場合 (2C接点のみ)

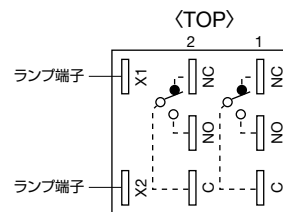

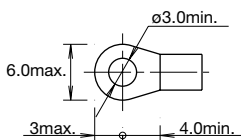

□ 適合圧着端子



照光押ボタンスイッチ

販売単位：1個

品名・外観	照光種別	定格使用電圧	動作	接点材質	接点構成	形番（ご注文形番）			照光色の指定記号				
						はんだづけ兼用タブ端子	プリント基板用端子	ねじ端子					
丸形（平形レンズ） LW1L-M1形 LW1L-A1形 	LED	AC/DC24V	モメンタリ形	金接点	1c	LW1L-M1C14※	LW1L-M1C14V※	—	R G Y A S P W				
					2c	LW1L-M1C24※	LW1L-M1C24V※	—					
					3c	LW1L-M1C34※	LW1L-M1C34V※	—					
				銀接点	1c	LW1L-M1C54※	—	—					
					2c	LW1L-M1C64※	—	—					
					3c	LW1L-M1C74※	—	—					
			オルタネイト形	金接点	1c	LW1L-A1C14※	LW1L-A1C14V※	—					
					2c	LW1L-A1C24※	LW1L-A1C24V※	—					
					3c	LW1L-A1C34※	LW1L-A1C34V※	—					
				銀接点	1c	LW1L-A1C54※	—	—					
					2c	LW1L-A1C64※	—	—					
					3c	LW1L-A1C74※	—	—					
			モメンタリ形	金接点	2c	—	—	LW1L-M1C24M※					
				銀接点	2c	—	—	LW1L-M1C64M※					
			オルタネイト形	金接点	2c	—	—	LW1L-A1C24M※					
				銀接点	2c	—	—	LW1L-A1C64M※					
			丸形（突形レンズ） LW1L-M2形 LW1L-A2形 	LED	AC/DC24V	モメンタリ形	金接点	1c		LW1L-M2C14※	LW1L-M2C14V※	—	R G Y A S P W
								2c		LW1L-M2C24※	LW1L-M2C24V※	—	
3c	LW1L-M2C34※	LW1L-M2C34V※						—					
銀接点	1c	LW1L-M2C54※					—	—					
	2c	LW1L-M2C64※					—	—					
	3c	LW1L-M2C74※					—	—					
オルタネイト形	金接点	1c				LW1L-A2C14※	LW1L-A2C14V※	—					
		2c				LW1L-A2C24※	LW1L-A2C24V※	—					
		3c				LW1L-A2C34※	LW1L-A2C34V※	—					
	銀接点	1c				LW1L-A2C54※	—	—					
		2c				LW1L-A2C64※	—	—					
		3c				LW1L-A2C74※	—	—					
モメンタリ形	金接点	2c				—	—	LW1L-M2C24M※					
	銀接点	2c				—	—	LW1L-M2C64M※					
オルタネイト形	金接点	2c				—	—	LW1L-A2C24M※					
	銀接点	2c				—	—	LW1L-A2C64M※					
正角形（平形レンズ） LW2L-M1形 LW2L-A1形 	LED	AC/DC24V				モメンタリ形	金接点	1c	LW2L-M1C14※	LW2L-M1C14V※	—	R G Y A S P W	
								2c	LW2L-M1C24※	LW2L-M1C24V※	—		
			3c	LW2L-M1C34※	LW2L-M1C34V※			—					
			銀接点	1c	LW2L-M1C54※		—	—					
				2c	LW2L-M1C64※		—	—					
				3c	LW2L-M1C74※		—	—					
			オルタネイト形	金接点	1c	LW2L-A1C14※	LW2L-A1C14V※	—					
					2c	LW2L-A1C24※	LW2L-A1C24V※	—					
					3c	LW2L-A1C34※	LW2L-A1C34V※	—					
				銀接点	1c	LW2L-A1C54※	—	—					
					2c	LW2L-A1C64※	—	—					
					3c	LW2L-A1C74※	—	—					
			モメンタリ形	金接点	2c	—	—	LW2L-M1C24M※					
				銀接点	2c	—	—	LW2L-M1C64M※					
			オルタネイト形	金接点	2c	—	—	LW2L-A1C24M※					
				銀接点	2c	—	—	LW2L-A1C64M※					



- ※（色記号）：R（赤）、G（緑）、Y（黄）、A（アンバー）、S（青）、PW（ピュアホワイト）
- ※記名板サイズと彫刻範囲については **P24** をご覧ください。
- ※照光押ボタンスイッチはLED球を内蔵しています。
- ※AC/DC6V、AC/DC12V用は、電圧記号を下記のように変更してください。

形番例：LW1L-M1C14※

↑ 電圧記号
 2：AC/DC6V
 3：AC/DC12V
 4：AC/DC24V

照光押ボタンスイッチ

販売単位：1個

品名・外観	照光種別	定格使用電圧	動作	接点材質	接点構成	形番（ご注文形番）			照光色の指定記号
						はんだづけ兼用タブ端子	プリント基板用端子	ねじ端子	
角丸形（平形レンズ） LW3L-M1形 LW3L-A1形 	LED	AC/DC24V	モメンタリ形	金接点	1c	LW3L-M1C14※	LW3L-M1C14V※	—	R G A Y S P W
					2c	LW3L-M1C24※	LW3L-M1C24V※	—	
					3c	LW3L-M1C34※	LW3L-M1C34V※	—	
				銀接点	1c	LW3L-M1C54※	—	—	
					2c	LW3L-M1C64※	—	—	
					3c	LW3L-M1C74※	—	—	
			オルタネイト形	金接点	1c	LW3L-A1C14※	LW3L-A1C14V※	—	
					2c	LW3L-A1C24※	LW3L-A1C24V※	—	
					3c	LW3L-A1C34※	LW3L-A1C34V※	—	
				銀接点	1c	LW3L-A1C54※	—	—	
					2c	LW3L-A1C64※	—	—	
					3c	LW3L-A1C74※	—	—	
			モメンタリ形	金接点	2c	—	—	LW3L-M1C24M※	
				銀接点	2c	—	—	LW3L-M1C64M※	
			オルタネイト形	金接点	2c	—	—	LW3L-A1C24M※	
銀接点	2c	—		—	LW3L-A1C64M※				
丸形（φ30大形レンズ） LW1L-M3形 LW1L-A3形 	LED	AC/DC24V	モメンタリ形	金接点	1c	LW1L-M3C14※	LW1L-M3C14V※	—	R G A Y S P W
					2c	LW1L-M3C24※	LW1L-M3C24V※	—	
					3c	LW1L-M3C34※	LW1L-M3C34V※	—	
				銀接点	1c	LW1L-M3C54※	—	—	
					2c	LW1L-M3C64※	—	—	
					3c	LW1L-M3C74※	—	—	
			オルタネイト形	金接点	1c	LW1L-A3C14※	LW1L-A3C14V※	—	
					2c	LW1L-A3C24※	LW1L-A3C24V※	—	
					3c	LW1L-A3C34※	LW1L-A3C34V※	—	
				銀接点	1c	LW1L-A3C54※	—	—	
					2c	LW1L-A3C64※	—	—	
					3c	LW1L-A3C74※	—	—	
			モメンタリ形	金接点	2c	—	—	LW1L-M3C24M※	
				銀接点	2c	—	—	LW1L-M3C64M※	
			オルタネイト形	金接点	2c	—	—	LW1L-A3C24M※	
銀接点	2c	—		—	LW1L-A3C64M※				







- ※（色記号）：R（赤）、G（緑）、Y（黄）、A（アンバー）、S（青）、PW（ピュアホワイト）
- 記名板サイズと彫刻範囲については P24 をご覧ください。
- 照光押ボタンスイッチはLED球を内蔵しています。
- AC/DC6V、AC/DC12V用は、電圧記号を下記のように変更してください。

形番例：LW1L-M1C14※

↑電圧記号 2：AC/DC6V
 3：AC/DC12V
 4：AC/DC24V





セレクトスイッチ





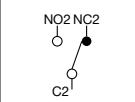
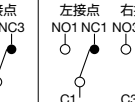

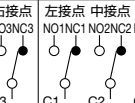
販売単位：1個

品名・外観	ノッチ仕様		接点材質	接点構成	形番（ご注文形番）		
					はんだづけ兼用タブ端子	プリント基板用端子	ねじ端子
丸形 LW1S形 	90°-2ノッチ 各位置停止 (手動)		金接点	1c	LW1S-2C1	LW1S-2C1V	—
				2c	LW1S-2C2	LW1S-2C2V	—
				3c	LW1S-2C3	LW1S-2C3V	—
			銀接点	1c	LW1S-2C5	—	—
				2c	LW1S-2C6	—	—
				3c	LW1S-2C7	—	—
	45°-3ノッチ 各位置停止 (手動)		金接点	2c	LW1S-3C2	LW1S-3C2V	—
				3c	LW1S-3C3	LW1S-3C3V	—
			銀接点	2c	LW1S-3C6	—	—
				3c	LW1S-3C7	—	—
			金接点	2c	—	—	LW1S-3C2M
				2c	—	—	LW1S-3C6M
角丸形 LW3S形 	90°-2ノッチ 各位置停止 (手動)		金接点	1c	LW3S-2C1	LW3S-2C1V	—
				2c	LW3S-2C2	LW3S-2C2V	—
				3c	LW3S-2C3	LW3S-2C3V	—
			銀接点	1c	LW3S-2C5	—	—
				2c	LW3S-2C6	—	—
				3c	LW3S-2C7	—	—
	45°-3ノッチ 各位置停止 (手動)		金接点	2c	LW3S-3C2	LW3S-3C2V	—
				3c	LW3S-3C3	LW3S-3C3V	—
			銀接点	2c	LW3S-3C6	—	—
				3c	LW3S-3C7	—	—
			金接点	2c	—	—	LW3S-3C2M
				2c	—	—	LW3S-3C6M

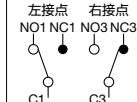
●フランジ色：黒 ●ハンドル色：黒 ●方向表示キャップ：白

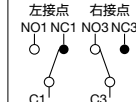







□ 接点動作

ノッチ仕様	接点構成	ノッチ位置と接点動作 (TOP VIEW)		
		↙ (左)	↑ (中央)	↘ (右)
90°-2ノッチ 各位置停止 	1c			
	2c			
	3c			

ノッチ仕様	接点構成	ノッチ位置と接点動作 (TOP VIEW)		
		↙ (左)	↑ (中央)	↘ (右)
45°-3ノッチ 各位置停止 	2c			
	3c			

鍵付セレクトスイッチ(2ノッチ 丸形・角丸形)









販売単位：1個

品名・外観	ノッチ仕様	鍵抜け仕様 (鍵抜け指定)	接点 材質	接点 構成	形番 (ご注文形番)			
					はんだづけ兼用 タブ端子	プリント基板用 端子	ねじ端子	
丸形 LW1K-2形 	90°-2ノッチ 各位置停止 (手動)	A 全抜け 	金接点	1c	LW1K-2C1A	LW1K-2C1VA	-	
				2c	LW1K-2C2A	LW1K-2C2VA	-	
				3c	LW1K-2C3A	LW1K-2C3VA	-	
			銀接点	1c	LW1K-2C5A	-	-	
				2c	LW1K-2C6A	-	-	
				3c	LW1K-2C7A	-	-	
		金接点	2c	-	-	LW1K-2C2MA		
			銀接点	2c	-	-	LW1K-2C6MA	
		B 左抜け (右不抜け) 	金接点	1c	LW1K-2C1B	LW1K-2C1VB	-	
				2c	LW1K-2C2B	LW1K-2C2VB	-	
				3c	LW1K-2C3B	LW1K-2C3VB	-	
			銀接点	1c	LW1K-2C5B	-	-	
	2c			LW1K-2C6B	-	-		
	3c			LW1K-2C7B	-	-		
	金接点	2c	-	-	LW1K-2C2MB			
		銀接点	2c	-	-	LW1K-2C6MB		
	90°-2ノッチ 各位置停止 (手動)	C 右抜け (左不抜け) 	金接点	1c	LW1K-2C1C	LW1K-2C1VC	-	
				2c	LW1K-2C2C	LW1K-2C2VC	-	
3c				LW1K-2C3C	LW1K-2C3VC	-		
銀接点			1c	LW1K-2C5C	-	-		
			2c	LW1K-2C6C	-	-		
			3c	LW1K-2C7C	-	-		
金接点		2c	-	-	LW1K-2C2MC			
		銀接点	2c	-	-	LW1K-2C6MC		
角丸形 LW3K-2形 		90°-2ノッチ 各位置停止 (手動)	A 全抜け 	金接点	1c	LW3K-2C1A	LW3K-2C1VA	-
					2c	LW3K-2C2A	LW3K-2C2VA	-
					3c	LW3K-2C3A	LW3K-2C3VA	-
				銀接点	1c	LW3K-2C5A	-	-
	2c				LW3K-2C6A	-	-	
	3c				LW3K-2C7A	-	-	
	金接点		2c	-	-	LW3K-2C2MA		
			銀接点	2c	-	-	LW3K-2C6MA	
	B 左抜け (右不抜け) 		金接点	1c	LW3K-2C1B	LW3K-2C1VB	-	
				2c	LW3K-2C2B	LW3K-2C2VB	-	
				3c	LW3K-2C3B	LW3K-2C3VB	-	
			銀接点	1c	LW3K-2C5B	-	-	
		2c		LW3K-2C6B	-	-		
		3c		LW3K-2C7B	-	-		
	金接点	2c	-	-	LW3K-2C2MB			
		銀接点	2c	-	-	LW3K-2C6MB		
	90°-2ノッチ 各位置停止 (手動)	C 右抜け (左不抜け) 	金接点	1c	LW3K-2C1C	LW3K-2C1VC	-	
				2c	LW3K-2C2C	LW3K-2C2VC	-	
3c				LW3K-2C3C	LW3K-2C3VC	-		
銀接点			1c	LW3K-2C5C	-	-		
			2c	LW3K-2C6C	-	-		
			3c	LW3K-2C7C	-	-		
金接点		2c	-	-	LW3K-2C2MC			
		銀接点	2c	-	-	LW3K-2C6MC		

- ノッチ位置：①、②、は鍵抜け位置です。①、②、は鍵が抜けません。
- 板鍵は2枚付属しています。
- 鍵の挿入部（キーシリンダの前面）は黒色の樹脂製です。
- 鍵ナンバーちがいは「-2」「-3」「-5」の3種類あります。（CCCマークなし）
形番例：LW3K-2C2A-2
- 接点動作は P16 をご覧ください。









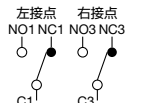
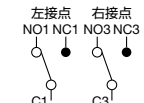

鍵付セレクトスイッチ(3ノッチ 丸形)

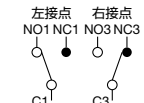
販売単位：1個

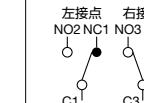
品名・外観	ノッチ仕様	鍵抜け仕様 (鍵抜け指定)	接点 材質	接点 構成	形番 (ご注文形番)		
					はんだづけ兼用 タブ端子	プリント基板用 端子	ねじ端子
丸形 LW1K-3形 	45°-3ノッチ 各位置停止 (手動)	A 全抜け 	金接点	2c	LW1K-3C2A	LW1K-3C2VA	-
				3c	LW1K-3C3A	LW1K-3C3VA	-
			銀接点	2c	LW1K-3C6A	-	-
				3c	LW1K-3C7A	-	-
			金接点	2c	-	-	LW1K-3C2MA
				銀接点	2c	-	-
		B 左・中抜け (右不抜け) 	金接点	2c	LW1K-3C2B	LW1K-3C2VB	-
				3c	LW1K-3C3B	LW1K-3C3VB	-
			銀接点	2c	LW1K-3C6B	-	-
				3c	LW1K-3C7B	-	-
			金接点	2c	-	-	LW1K-3C2MB
				銀接点	2c	-	-
		C 中・右抜け (左不抜け) 	金接点	2c	LW1K-3C2C	LW1K-3C2VC	-
				3c	LW1K-3C3C	LW1K-3C3VC	-
			銀接点	2c	LW1K-3C6C	-	-
				3c	LW1K-3C7C	-	-
			金接点	2c	-	-	LW1K-3C2MC
				銀接点	2c	-	-
		D 中抜け (左・右不抜け) 	金接点	2c	LW1K-3C2D	LW1K-3C2VD	-
				3c	LW1K-3C3D	LW1K-3C3VD	-
			銀接点	2c	LW1K-3C6D	-	-
				3c	LW1K-3C7D	-	-
			金接点	2c	-	-	LW1K-3C2MD
				銀接点	2c	-	-
E 左・右抜け (中不抜け) 	金接点	2c	LW1K-3C2E	LW1K-3C2VE	-		
		3c	LW1K-3C3E	LW1K-3C3VE	-		
	銀接点	2c	LW1K-3C6E	-	-		
		3c	LW1K-3C7E	-	-		
	金接点	2c	-	-	LW1K-3C2ME		
		銀接点	2c	-	-	LW1K-3C6ME	
G 左抜け (中・右不抜け) 	金接点	2c	LW1K-3C2G	LW1K-3C2VG	-		
		3c	LW1K-3C3G	LW1K-3C3VG	-		
	銀接点	2c	LW1K-3C6G	-	-		
		3c	LW1K-3C7G	-	-		
	金接点	2c	-	-	LW1K-3C2MG		
		銀接点	2c	-	-	LW1K-3C6MG	
H 右抜け (左・中不抜け) 	金接点	2c	LW1K-3C2H	LW1K-3C2VH	-		
		3c	LW1K-3C3H	LW1K-3C3VH	-		
	銀接点	2c	LW1K-3C6H	-	-		
		3c	LW1K-3C7H	-	-		
	金接点	2c	-	-	LW1K-3C2MH		
		銀接点	2c	-	-	LW1K-3C6MH	

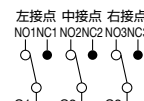
- ノッチ位置：①、②、③は鍵抜け位置です。④、⑤、⑥は鍵が抜けません。
- 板鍵は2枚付属しています。
- 鍵の挿入部（キーシリンダの前面）は黒色の樹脂製です。
- 鍵ナンバーちがいは「-2」「-3」「-5」の3種類あります。(CCCマークなし)
形番例：LW1K-3C2A-2









□ 接点動作

ノッチ仕様	接点 構成	ノッチ位置と接点動作 (TOP VIEW)		ノッチ仕様	接点 構成	ノッチ位置と接点動作 (TOP VIEW)		
		↙ (左)	↘ (右)			↙ (左)	↑ (中央)	↘ (右)
90°-2ノッチ 各位置停止 	2c			45°-3ノッチ 各位置停止 	2c			
	1c 3c				3c			

- 接点構成が1cの場合、接点は中央に1つとなります。

鍵付セレクトスイッチ(3ノッチ 角丸形)

販売単位：1個

品名・外観	ノッチ仕様	鍵抜け仕様 (鍵抜け指定)	接点 材質	接点 構成	形番 (ご注文形番)			
					はんだづけ兼用 タブ端子	プリント基板用 端子	ねじ端子	
 角丸形 LW3K-3形	45°-3ノッチ 各位置停止 (手動)	A 全抜け 	金接点	2c	LW3K-3C2A	LW3K-3C2VA	-	
				3c	LW3K-3C3A	LW3K-3C3VA	-	
			銀接点	2c	LW3K-3C6A	-	-	
				3c	LW3K-3C7A	-	-	
			金接点	2c	-	-	LW3K-3C2MA	
				銀接点	2c	-	-	LW3K-3C6MA
		B 左・中抜け (右不抜け)		金接点	2c	LW3K-3C2B	LW3K-3C2VB	-
					3c	LW3K-3C3B	LW3K-3C3VB	-
				銀接点	2c	LW3K-3C6B	-	-
					3c	LW3K-3C7B	-	-
				金接点	2c	-	-	LW3K-3C2MB
					銀接点	2c	-	-
		C 中・右抜け (左不抜け)		金接点	2c	LW3K-3C2C	LW3K-3C2VC	-
					3c	LW3K-3C3C	LW3K-3C3VC	-
				銀接点	2c	LW3K-3C6C	-	-
					3c	LW3K-3C7C	-	-
				金接点	2c	-	-	LW3K-3C2MC
					銀接点	2c	-	-
		D 中抜け (左・右不抜け)		金接点	2c	LW3K-3C2D	LW3K-3C2VD	-
					3c	LW3K-3C3D	LW3K-3C3VD	-
				銀接点	2c	LW3K-3C6D	-	-
					3c	LW3K-3C7D	-	-
				金接点	2c	-	-	LW3K-3C2MD
					銀接点	2c	-	-
		E 左・右抜け (中不抜け)		金接点	2c	LW3K-3C2E	LW3K-3C2VE	-
					3c	LW3K-3C3E	LW3K-3C3VE	-
				銀接点	2c	LW3K-3C6E	-	-
					3c	LW3K-3C7E	-	-
				金接点	2c	-	-	LW3K-3C2ME
					銀接点	2c	-	-
		G 左抜け (中・右不抜け)		金接点	2c	LW3K-3C2G	LW3K-3C2VG	-
					3c	LW3K-3C3G	LW3K-3C3VG	-
				銀接点	2c	LW3K-3C6G	-	-
					3c	LW3K-3C7G	-	-
				金接点	2c	-	-	LW3K-3C2MG
					銀接点	2c	-	-
		H 右抜け (左・中不抜け)		金接点	2c	LW3K-3C2H	LW3K-3C2VH	-
					3c	LW3K-3C3H	LW3K-3C3VH	-
				銀接点	2c	LW3K-3C6H	-	-
					3c	LW3K-3C7H	-	-
				金接点	2c	-	-	LW3K-3C2MH
					銀接点	2c	-	-

- ノッチ位置：①、②、③は鍵抜け位置です。④、⑤、⑥は鍵が抜けません。
 - 板鍵は2枚付属しています。
 - 鍵の挿入部（キーシリンダの前面）は黒色の樹脂製です。
 - 鍵ナンバーちがいは「-2」「-3」「-5」の3種類あります。(CCCマークなし)
- 形番例：LW3K-3C2A-2

□ 接点動作

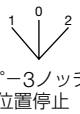
ノッチ仕様	接点 構成	ノッチ位置と接点動作 (TOP VIEW)			
		↙ (左)	↑ (中央)	↘ (右)	
 45°-3ノッチ 各位置停止	2c	左接点 右接点 NO1 NC1 NO3 NC3 C1 ¹ C3 ¹	左接点 右接点 NO1 NC1 NO3 NC3 C1 ¹ C3 ¹	左接点 右接点 NO1 NC1 NO3 NC3 C1 ¹ C3 ¹	
		3c	左接点 中接点 右接点 NO1 NC1 NO2 NC2 NO3 NC3 C1 ¹ C2 ¹ C3 ¹	左接点 中接点 右接点 NO1 NC1 NO2 NC2 NO3 NC3 C1 ¹ C2 ¹ C3 ¹	左接点 中接点 右接点 NO1 NC1 NO2 NC2 NO3 NC3 C1 ¹ C2 ¹ C3 ¹

外形寸法図

(単位: mm)

セレクトスイッチ

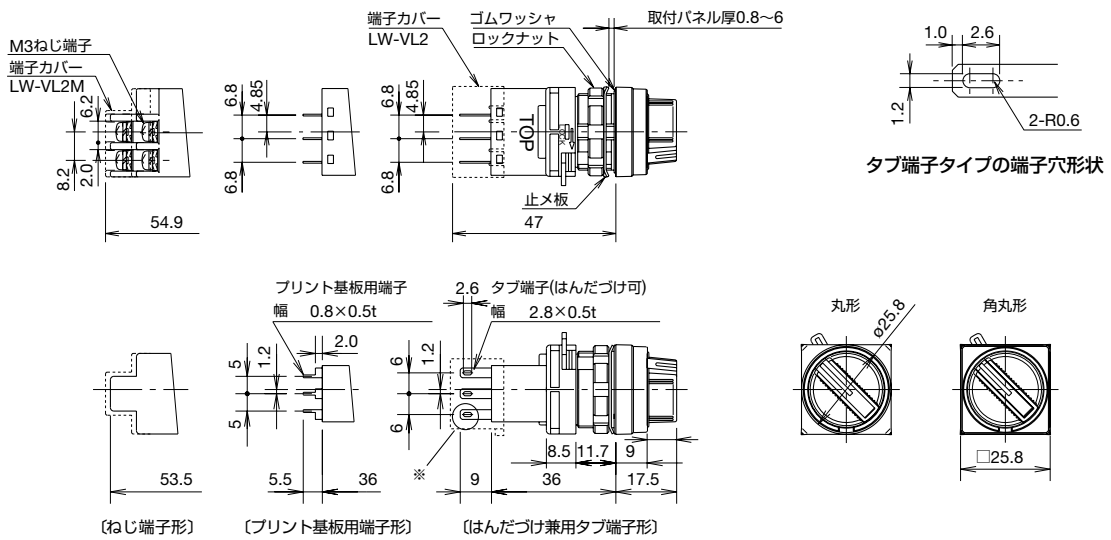

背面図

● 鍵付セレクトスイッチ

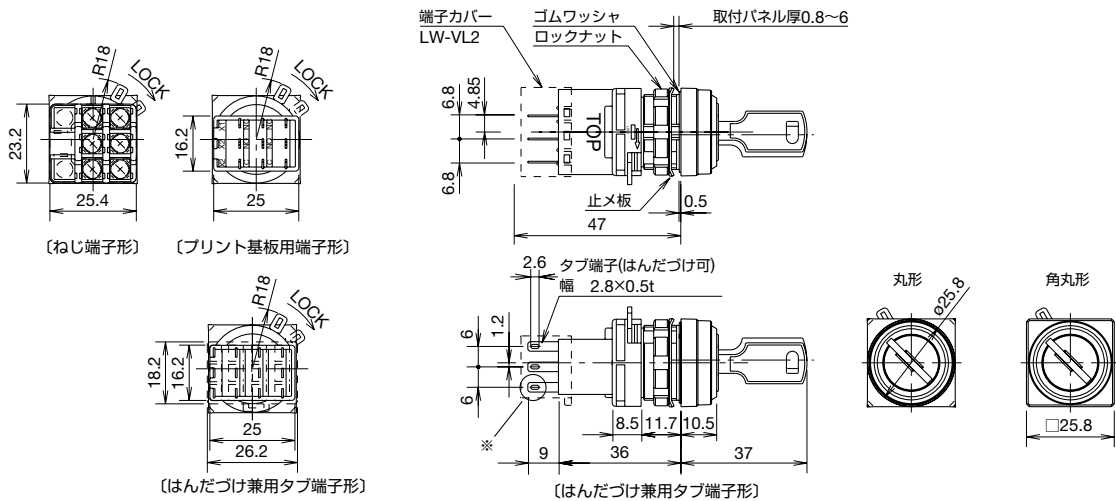

□ プリント基板加工図 (BOTTOM VIEW)

(単位: mm)

プリント基板、実装面には下図のように幅2.8mmの端子が接しますので、パターン配置上注意してください。

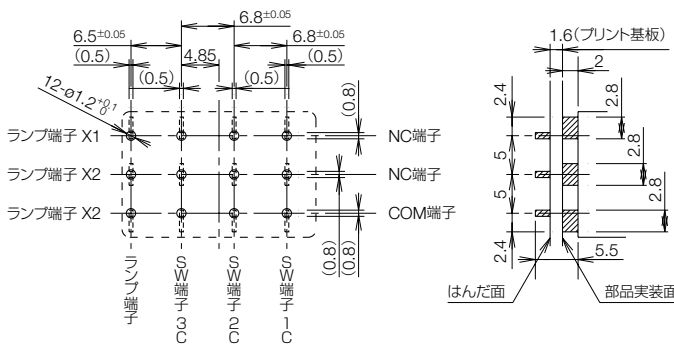

□ 端子配列図 (BOTTOM VIEW)

はんだづけ兼用タブ端子形の場合

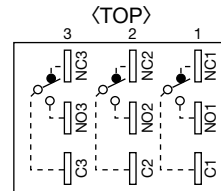

(注) 1c接点付は中央端子のみ。
2c接点付は右側端子と左側端子。
(中央端子はありません。)

ねじ端子形の場合 (2C接点のみ)

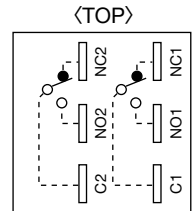



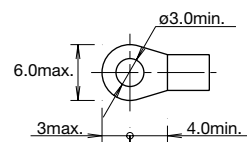



□ 適合圧着端子



照明セレクトスイッチ

販売単位：1個

品名・外観	ノッチ仕様	照明種別	定格使用電圧	接点材質	接点構成	形番 (ご注文形番)			照光色の指定記号	
						はんだづけ兼用タブ端子	プリント基板用端子	ねじ端子		
丸形 LW1F-2C形 LW1F-3C形 	90°-2ノッチ 各位置停止 (手動) 	LED	AC/DC 24V	金接点	1c	LW1F-2C14※	LW1F-2C14V※	-	R G A S P W	
					2c	LW1F-2C24※	LW1F-2C24V※	-		
					3c	LW1F-2C34※	LW1F-2C34V※	-		
					銀接点	1c	LW1F-2C54※	-		-
					2c	LW1F-2C64※	-	-		
					3c	LW1F-2C74※	-	-		
	45°-3ノッチ 各位置停止 (手動) 			金接点	2c	LW1F-3C24※	LW1F-3C24V※	-		
				3c	LW1F-3C34※	LW1F-3C34V※	-			
				銀接点	2c	LW1F-3C64※	-	-		
				3c	LW1F-3C74※	-	-			
				金接点	2c	-	-	LW1F-3C24M※		
				銀接点	2c	-	-	LW1F-3C64M※		
角丸形 LW3F-2C形 LW3F-3C形 	90°-2ノッチ 各位置停止 (手動) 	LED	AC/DC 24V	金接点	1c	LW3F-2C14※	LW3F-2C14V※	-	R G A S P W	
					2c	LW3F-2C24※	LW3F-2C24V※	-		
					3c	LW3F-2C34※	LW3F-2C34V※	-		
					銀接点	1c	LW3F-2C54※	-		-
					2c	LW3F-2C64※	-	-		
					3c	LW3F-2C74※	-	-		
	45°-3ノッチ 各位置停止 (手動) 			金接点	2c	LW3F-3C24※	LW3F-3C24V※	-		
				3c	LW3F-3C34※	LW3F-3C34V※	-			
				銀接点	2c	LW3F-3C64※	-	-		
				3c	LW3F-3C74※	-	-			
				金接点	2c	-	-	LW3F-3C24M※		
				銀接点	2c	-	-	LW3F-3C64M※		

- ※ (色記号): R (赤)、G (緑)、A (アンバー)、S (青)、PW (ピュアホワイト)
- 照明セレクトスイッチはLED球を内蔵しています。
- 接点動作は **P14** をご覧ください。
- AC/DC6V、AC/DC12V用は、電圧記号を下記のように変更してください。

形番例 LW1F-2C14※

電圧記号 2:AC/DC6V
3:AC/DC12V
4:AC/DC24V

□ 外形寸法図

(単位: mm)

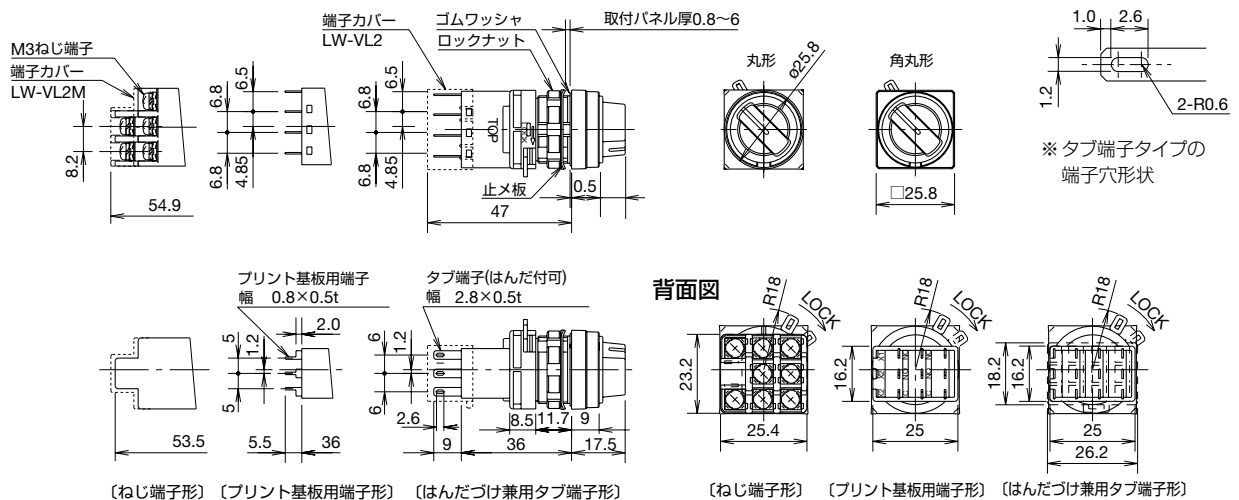

● プリント基板加工図は **P18** をご覧ください。

● 端子配列は、**P13** をご覧ください。

ブザー(丸形・角形)

内蔵のスライドスイッチの切換えにより、連続音/断続音(長)/断続音(短)の選択が可能。

- LWシリーズコントロールユニットとの集合密着取付けが可能。
- ブザー駆動部の着脱は集合密着取付け時も容易に可能。
- ロックレバー着脱方式のセパレート構造採用。
- ベゼル形状は丸形・正角形の2種類を完備。
- 端子形状は、はんだづけ兼用タブ端子とプリント基板用端子の2種類を完備。
- ワンボード化が可能。
- ブザー音と同期して点灯/点滅する赤色LED表示付も完備。

□ 定格・性能

定格絶縁電圧	AC/DC60V
使用電圧範囲	AC/DC6V±10%、AC/DC12~24V±10%
消費電流	DC: 7mA、AC: 20mA
音圧 (at0.1m)	連続音、80dB以上 (定格電圧時)
音響周波数	2kHz±500Hz
断続回数	断続長: 55回/分±10% 断続短: 600回/分±10%
標準使用状態	使用周囲温度: -20~+55°C (ただし、氷結しないこと) 保存周囲温度: -25~+80°C (ただし、氷結しないこと) 使用周囲湿度: 45~85% (ただし、結露しないこと)
絶縁抵抗	100MΩ以上 (DC500V×ガにて)
耐電圧	充電部と非充電部間: AC1000V・1分間
耐振動 (耐久・誤動作)	5~55Hz、片振幅0.5mm
耐衝撃 (耐久)	1000m/s ²
突入電流	0.5A (AC/DC6V)、2.5A (AC/DC12~24V)
寿命	1000時間以上
保護構造	閉鎖形 (IP40)
端子形状	はんだづけ兼用タブ110端子 プリント基板用端子
質量 (約)	18g (LW1Z-1X4D形)

販売単位: 1個

品名・外観	定格使用電圧	使用電圧範囲	LED表示	形番 (ご注文形番)	
				はんだづけ兼用タブ端子	プリント基板用端子
丸形 LW1Z形	AC/DC6V	AC/DC6V ±10%	無	LW1Z-1X2	LW1Z-1X2V
			付	LW1Z-1X2D	LW1Z-1X2DV
	AC/DC 12~24V	AC/DC 12~24V ±10%	無	LW1Z-1X4	LW1Z-1X4V
			付	LW1Z-1X4D	LW1Z-1X4DV
正角形 LW2Z形	AC/DC6V	AC/DC6V ±10%	無	LW2Z-1X2	LW2Z-1X2V
			付	LW2Z-1X2D	LW2Z-1X2DV
	AC/DC 12~24V	AC/DC 12~24V ±10%	無	LW2Z-1X4	LW2Z-1X4V
			付	LW2Z-1X4D	LW2Z-1X4DV

□ 外形寸法図

(単位: mm)

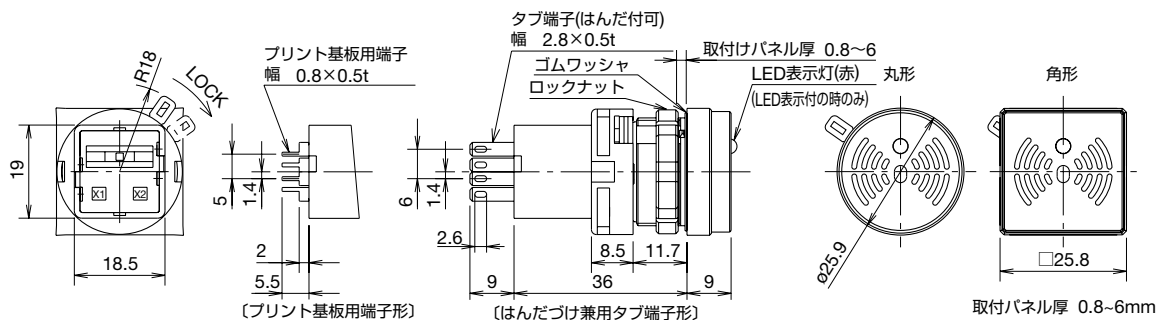

□ 取付穴加工図・最小取付ピッチ

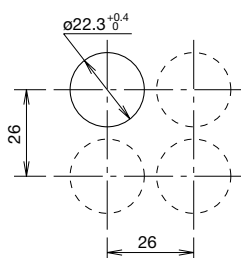

取付ピッチは配線および作業性を考慮してお決めください。

□ プリント基板加工図 (BOTTOM VIEW) (プリント基板用端子形)

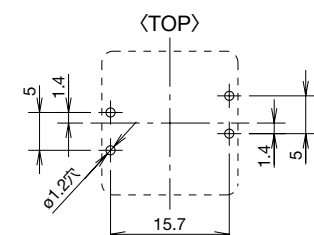

● プリント基板加工図は、P25をご覧ください。

□ 端子配列図 (BOTTOM VIEW)

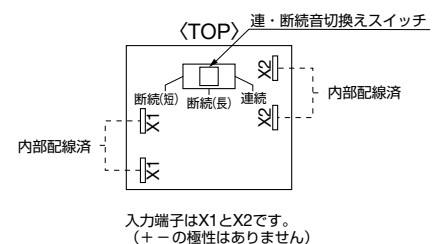

出荷時の切替スイッチの位置は中央の断続音(長)です。

アクセサリ

(単位: mm)

ご注文形番にてご注文ください。

品名・外観	仕様	形番	ご注文形番	販売単位	備考	
工具	リング締付工具 	金属製 (黄銅・ニッケルメッキ)	LW9Z-T1	LW9Z-T1	1個	・ユニットをパネルへ取り付ける際に使用する樹脂リングの締付用工具です。 
	ランプ交換工具 	ゴム製 (黒色) ニトリル系	OR-55	OR-55	1個	・LED球の着脱時に使用するランプ交換工具です。 
スイッチガード	スプリングリターン形 	<ガード本体> ポリアセタール	LW9Z-K1	LW9Z-K1	1個	・LW押ボタンスイッチ・照光押ボタンスイッチの平形に適用します。 ・保護構造: 防噴流形 (IP65) ・誤操作防止用です。 ・外形図は P24 をご覧ください。
	自己保持形 	<カバー> ポリアリレート	LW9Z-K11	LW9Z-K11		
端子カバー	はんだづけ兼用タブ端子形用 	ポリアミド樹脂 (半透明)	LW-VL2	LW-VL2	1個	・セパレートタイプ専用 (プザーユニットには使用できません) 
	ねじ端子形用 	ポリアミド樹脂 (黒色)	LW-VL2M	LW-VL2M	1個	・セパレートタイプ専用 
	はんだづけ兼用タブ端子形用 	ポリアミド樹脂 (半透明)	LW-PVL	LW-PVL	1個	・短胴タイプ表示灯専用 
	ねじ端子形用 	ポリアミド樹脂 (半透明)	LW-PVLM	LW-PVLM	1個	・短胴タイプ表示灯専用 
取付パナック	ゴムタイプ 	ゴム製 (黒色) ニトリル系	OB-31	OB-31PN05	1パック (同種5個入り)	・保護構造: IP65 (丸穴)、 IP40 (回り止め加工時) 
	金属タイプ 	<プラグ本体> 金属製 (亜鉛ダイカスト:クロムメッキ) <ロックナット> ポリアミド樹脂	LW9Z-BM	LW9Z-BM	1個	・保護構造: IP66 (丸穴)、IP40 (回り止め加工時) ・締付トルク: 1.2N・m 
レバーストップ		ポリアセタール樹脂 (黄色)	HA9Z-LS	HA9Z-LSPN05	1パック (同種5個入り)	・標準添付していません。別途、必要数量をご注文ください。

保守用部品

(単位: mm)

ご注文形番にてご注文ください。

品名・外観	仕様/外形寸法	形番	ご注文形番	販売単位	備考	
照光レンズ	丸平・角丸平形ユニット用 	ポリアリレート樹脂 φ21.7 H3.8	LW9Z-L1※	LW9Z-L1※PN05	1パック (同種5個入り)	※ (色記号) R (赤) G (緑) Y (黄) A (アンバー) C (透明) S (青) (注)照光色がPW(ピュアホワイト)の時は、 C(透明)タイプのレンズを使用します。
	丸突形ユニット用 	ポリアリレート樹脂 φ21.6 H7.4	LW9Z-L12※	LW9Z-L12※PN05	1パック (同種5個入り)	
	角平形ユニット用 	ポリアリレート樹脂 □21.8 H3.8	LW9Z-L2※	LW9Z-L2※PN05	1パック (同種5個入り)	
	φ30レンズユニット用 	AS樹脂 φ30 H10.8 M18 P1	LW9Z-L13※	LW9Z-L13※	1個	
ボタン	丸平・角丸平形 	ポリアセタール樹脂 φ21.6 H3	LW1A-B1※	LW1A-B1※PN05	1パック (同種5個入り)	※ (色記号) B (黒) G (緑) R (赤) Y (黄) S (青) W (白)
	丸突・角丸突形 	ポリアセタール樹脂 φ21.4 H6.6	LW1A-B2※	LW1A-B2※PN05	1パック (同種5個入り)	

保守用部品

(単位:mm)

ご注文形番にてご注文ください。

品名・外観	仕様/外形寸法	形番	ご注文形番	販売単位	備考	
ボタン	角平形 	ポリアセタール樹脂 □21.5 H3	LW2A-B1※	LW2A-B1※PN05	1パック (同種5個入り)	※(色記号): B(黒)、G(緑)、R(赤)、 Y(黄)、S(青)、W(白)
	角突形 	ポリアセタール樹脂 □21.4 H6.6	LW2A-B2※	LW2A-B2※PN05	1パック (同種5個入り)	
	φ30大形 	ポリアセタール樹脂 φ30 H10.8 M18 P1	LW1A-B3※	LW1A-B3※	1個	
記名基板	丸形・角丸形 	アクリル樹脂 φ19.9 t1.1	LW9Z-P1W	LW9Z-P1WPN05	1パック (同種5個入り)	・乳白色
	角形 	アクリル樹脂 □19.9 t0.85	LW9Z-P2W	LW9Z-P2WPN05	1パック (同種5個入り)	・乳白色
	丸突形 	アクリル樹脂 φ19.8 H4.4	LW9Z-P12W	LW9Z-P12WPN05	1パック (同種5個入り)	・乳白色
	大形 	アクリル樹脂 φ15.7 H3.7	ALW3B	ALW3BPN05	1パック (同種5個入り)	・乳白色
ハンドル	照光セレクト 	<ハンドル本体> AS樹脂 <Oリング> ニトリル系ゴム φ21.8 H12.2	LW1A-F※	LW1A-F※	1個	※(色記号): R(赤)、G(緑)、Y(黄)、 A(アンバー)、W(乳白)、 S(青)
締め付けナット		ポリアミド樹脂 φ25.6 H4.5 M22 P1	LW9Z-LN	LW9Z-LNPN05	1パック (同種5個入り)	・黒色
止め板		ステンレス製 □25.8 t1.5	LW9Z-L	LW9Z-LPN10	1パック (同種10個入り)	・表示灯、押ボタンスイッチ、照光押ボタン スイッチには標準添付していません。 別途必要数量をご注文ください。
板鍵	鍵付セレクトスイッチ 	金属製 (黄銅: ニッケルメッキ)	KG9Z-SK-231	KG9Z-SK-231PN02	2枚1セット	・厚さt=2.0mm ・3種類の鍵ナンバーちがいがあります 形番: KG9Z-SK- 2PN02/3PN02/5PN02 (標準価格+325円)

□ LWシリーズ保守用LED球

ご注文形番にてご注文ください。

外形図	定格 使用電圧	消費電流		形番	ご注文形番	発光色 指定記号	販売単位	使用 口金
		DC定格	AC定格					
  <p>電圧表示 口金(X2) ベースBA9S/13 ノット(X1)</p>	AC/DC 6V	7mA(R, A, W) 5.5mA(G, PW) 4.5mA(S)	8mA(S以外) 7mA(S)	LSTD-6※	LSTD-6※	R, G A, W S, PW	1個	BA9S/13
		LSTD-6※PN10	R, G A, W S, PW		1パック (同種10個入り)			
	AC/DC 12V	10mA(S以外) 8mA(S)	11mA(S以外) 9mA(S)	LSTD-1※	LSTD-1※	R, G A, W S, PW	1個	
		LSTD-1※PN10	R, G A, W S, PW		1パック (同種10個入り)			
	AC/DC 24V	10mA(S以外) 8mA(S)	11mA(S以外) 9mA(S)	LSTD-2※	LSTD-2※	R, G A, W S, PW	1個	
		LSTD-2※PN10	R, G A, W S, PW		1パック (同種10個入り)			

- ※(色記号): R(赤)、G(緑)、A(アンバー)、W(乳白)、S(青)、PW(ピュアホワイト)
- ・照光色がY(黄)の場合には、PW(ピュアホワイト)のLED球をご使用ください。
- ・1個単位でお買い求めいただけます。その場合、標準価格は異なります。

別置形トランス

販売単位：1 個

品名・外観	定格使用電圧	使用電圧範囲	形番 (ご注文形番)	適合負荷
 <p>6V球用</p>	AC100/110V	±10%	TWR516	LSTD-6※ (AC/DC6V, LED球) ※ (色記号): R (赤), G (緑), A (アンバー), S (青), PW (ピュアホワイト)
	AC200/220V	±10%	TWR526	
	AC400/440V	±10%	TWR546	
 <p>24V球用</p>	AC100/110V	±10%	TWR512	LSTD-2※ (AC/DC24V, LED球) ※ (色記号): R (赤), G (緑), A (アンバー), S (青), PW (ピュアホワイト)
	AC200/220V	±10%	TWR522	
	AC400/440V	±10%	TWR542	

●端子カバー (TWR-VL3形) は別置形トランスに標準添付されています。

□ 性能仕様

形番	TWR5□6	TWR5□2
定格使用電圧	AC100/110V, AC200/220V, AC400/440V (50/60Hz)	
消費電力	2.4VA	
定格絶縁電圧	600V	
絶縁抵抗	100MΩ以上 (DC500Vメガ)	
標準使用状態	使用周囲温度	-30~+60°C (ただし、氷結しないこと)
	保存周囲温度	-40~+80°C (ただし、氷結しないこと)
	使用周囲湿度	35~85%RH (ただし、結露しないこと)
耐振動	耐久	30Hz、片振幅1.5mm
	誤動作	5~55Hz、片振幅0.5mm
耐衝撃	耐久	1000m/s ²
	誤動作	100m/s ²
耐電圧	AC2500V・1分間	
端子ねじ	M3.5	
適合電線	最大2mm ² 2本以下	

□ 外形寸法図

(単位：mm)

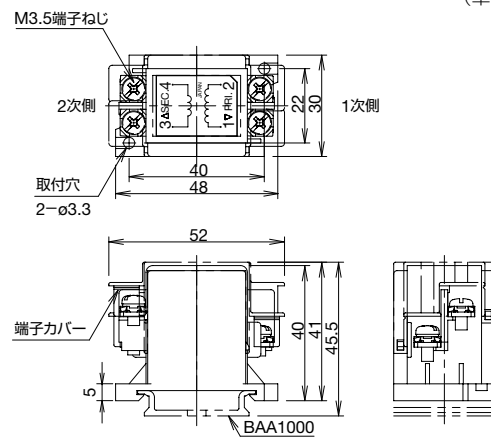

□ アクセサリ

ご注文形番でご注文ください。

品名の外観	仕様	形番	ご注文形番	販売単位	外形寸法 (単位：mm)
 <p>DIN35mm幅レール 質量 (約)：200g</p>	アルミ製 長さ：1000mm	BAA1000	BAA1000PN10	1パック (同種10本入り)	
 <p>止め金具 質量 (約)：15g</p>	金属製 (鋼：亜鉛メッキ) 適合レール： BAA1000 BAP1000	BNL6	BNL6PN10	1パック (同種10個入り)	

●DINレール取り付け用品については、弊社ホームページをご覧ください。

⚠ 安全に関するご注意

- 取り付け、取り外し、配線作業および保守・点検は、必ず電源を切って行ってください。感電および火災の危険があります。
- 電球交換の時は、必ずランプ交換工具をご使用ください。やけどの恐れがあります。
- 配線は印加電圧、通電電流に適した電線を使用し、「配線時のご注意」および「端子カバー使用時のご注意」の記載通りに正しくはんだづけしてください。また、ねじ端子形（M3ねじ）は、推奨締付トルク（0.6～1.0N・m）で締め付けてください。はんだづけが不完全な状態や、ねじが緩んだ状態で使用されますと異常に発熱し、火災の危険があります。

使用上のご注意

□ パネル取り付けについて

いったん、操作部ユニットと接点ユニットを分離し、操作部ユニットをパネル前面からパネル穴に取り付けた後、接点ユニットを装着します。

接点ユニットの着脱

- 1) 接点ユニットのロックレバーを矢印と逆方向に起こすと操作ユニットから接点ユニットが引き抜けます。
- 2) また、装着時は、TOPマークを同一面に合わせて挿入し、レバーを矢印方向に倒すとロックできます。

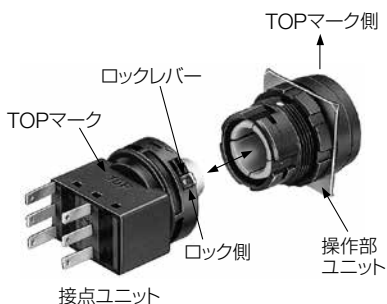

パネル取り付け時のご注意

操作ユニットのパネル取り付け時のリングの締め付けには、別売のリング締付工具（LW9Z-T1形）を使用し、推奨締付トルク1.2N・mで行ってください。ラジオペンチなどによる締め付けや、必要以上の締め付けは、リングの破損の原因となりますのでご注意ください。

集合密着取付け

LWシリーズはロックレバー着脱方式を採用しており、ロックレバーのロックや解放は、裏面からドライバーなどで容易に行うことができ、集合密着取付けや、任意ユニットの取り外しが可能です。

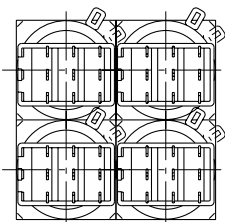

□ レンズ・記名板の着脱について

取り外し方法

- 1) レンズの溝部（フランジの凹部）を小形マイナスドライバなどで、軽くこじると操作部（レンズ・記名板・レンズホルダ）が取り外せます。



- 2) レンズホルダからレンズを取り出すと記名板が取り出せます。レンズはレンズとレンズホルダのかん合溝を裏側からレンズ方向へ押し出すと取り外せます。



注) レンズホルダ内のフィルタは防水用で、取り外しできません。
照光セクタスイッチを横方向へこじると、また大形レンズはレンズを回すと取り外せます。

取り付け方法

- 1) 記名板をレンズに収納しレンズのかん合溝に合わせてレンズホルダを圧入します。なお、圧入時、丸形ユニットの場合は必ず、記名板の回り止め突起部をレンズホルダの溝部に合わせてから圧入してください。
- 2) この際に記名板に方向性がありますので、ご注意ください。

丸レンズ付ユニット（丸形・角丸形）の場合

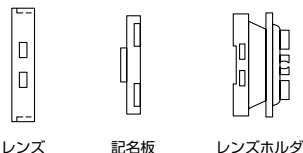

角レンズ付ユニット（角形）の場合
※方向性に注意

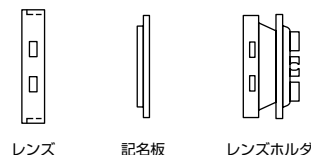

□ 記名表示について

LWシリーズの照光押ボタンスイッチ・表示灯は、内蔵記名板への彫刻のほか、フィルム挿入による表示が可能です。

記名板および記名フィルムのサイズ

項目	丸レンズタイプ (平形・角丸平形)	角レンズタイプ (角平形)
内蔵記名板の大きさと彫刻範囲	<p>外形寸法：φ19.9 (彫刻深さ0.5mm max.) ●記名板材質：乳白色アクリル樹脂製</p>	<p>外形寸法：□19.9 (彫刻深さ0.5mm max.) ●記名板材質：乳白色アクリル樹脂製</p>
記名フィルムの適合サイズ	<p>※厚さ=0.1mm×2枚または0.2mm×1枚。 ご注意=記名フィルムは内蔵しておりません。 ●フィルム材質：ポリエステルフィルム(推奨)</p>	

□ スイッチガードについて

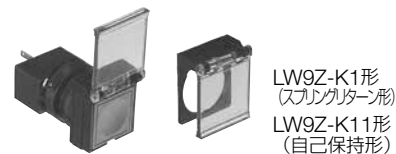

外形寸法図

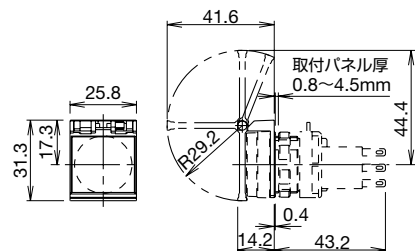

● 取付ピッチは、操作性を考慮してお決めください。

使用上のご注意

記名板および記名フィルムの挿入順序 丸レンズタイプ (平形・角丸平形) の場合

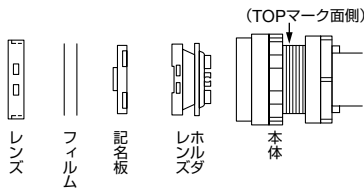

- 記名フィルムは内蔵しておりません。

角レンズタイプ (角平形) の場合

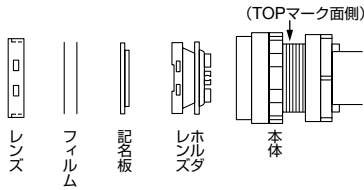

- 記名フィルムは内蔵しておりません。
- 記名板の方向性にご注意願います。

LED球の着脱方法

LED球の着脱は、ランプ交換工具 (OR-55形) を使用してパネル前面から行えます。

取り外し方法

ランプ交換工具をLED球の頭に挿入して軽く押しながら反時計方向へ少し回すとLED球が取り外せます。



取り付け方法

- 1) ランプ交換工具をLED球の頭に軽く差し込みLED球を保持します。[下図]

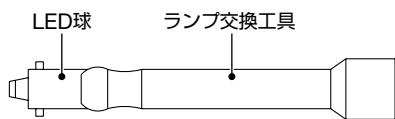

- 2) LED球の挿入ガイドをユニット内の受金に合わせて挿入し、軽く押しながら時計方向へ回すと装着できます。

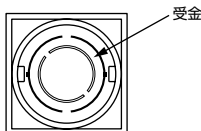

セレクトスイッチについて

ハンドルや板鍵の操作は各ノッチ位置まで確実に行ってください。

鍵付セレクトスイッチについて

板鍵は本体奥まで確実に挿入してください。不十分な状態での操作は故障の原因となりますので、ご注意ください。

配線時のご注意

- 1) 端子へのはんだづけは、60Wのはんだごて (先端温度350°C) で素早く3秒以内に行ってください。自動はんだごて (フロー槽) やディップ槽でははんだ付けは行わないでください。(鉛フリーはんだごて使用の場合はSn-Ag-Cuタイプを推奨します) 作業時は、はんだごてをスイッチ本体の樹脂部からできるだけ離れた位置にあて、端子を曲げたり電線を引っ張るなど、外力を加えないようにしてください。(ご使用に際しては、お客様の実使用条件でのご確認をお願いします)
- 2) フラックスは非腐食性のロジン液をご使用ください。
- 3) タブ端子はポジティブロックコネクタ、イーザーロックコネクタの使用が可能です。推奨モデルとして、下表にコネクタを推奨します。

項目	ポジティブロックコネクタ (タイコエレクトロニクス・アンプ社製)		イーザーロックコネクタ (ニチフ社製)	
端子	0.2~0.5mm ²	175412-1	0.2~0.3mm ²	OSS-62852F3
	0.5~1.25mm ²	174778-1	0.5~1.25mm ²	OSS-62815F3
ハウジング	174779-1		NET1-28-1P	

- ポジティブロックの名称は米国AMP社の登録商標です。
- 4) ねじ端子形の端子ねじは推奨締付トルク 0.6~1.0N・mで締め付けてください。

端子カバー使用時のご注意

はんだづけ兼用タブ端子形の場合

本体と絶縁端子カバーに設けているTOPマークを合わせて挿入してください。

注) 配線時は、リード線を絶縁端子カバーの穴に挿入してから、はんだづけしてください。



配線の方法

はんだづけ兼用タブ端子コンタクトブロックに絶縁端子カバーを取り付ける場合は、ランプ端子への電線のはんだづけは、端子の内側(スイッチ端子側)へ行ってください。

プリント基板加工図 (BOTTOM VIEW)

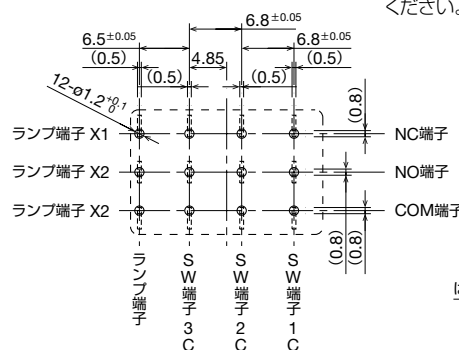

プリント基板、実装面には下図のように幅2.8mmの端子が接しますので、パターン配置上注意してください。

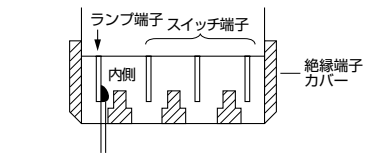
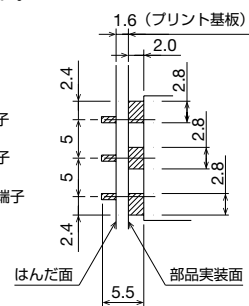

ねじ端子形の場合

本体に絶縁端子カバーを先に取り付けてください。取り付け後、配線を行います。

- 配線後、端子カバーを取り付けることはできません。
- 絶縁端子カバー取り付け時、端子カバー取り付け時、丸形圧着端子は使用できません。(フォーク形端子または電線直付けで配線してください。)

ワンボード化について

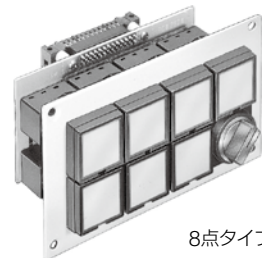

8点タイプ

IDEC・LWシリーズコントロールユニットをワンボード化することにより、下記のような特長が得られます。

- プリント基板にて配線をするため、省工数、省配線、省スペースを実現、標準化が可能。
- コンタクト部側(プリント基板側)の着脱が、ロックレバーにより容易にかつスムーズに行え、操作部の仕様変更などメンテナンス対応が容易。
- プリント基板の固定にスタッド等が不要なため、操作パネルへの特殊加工が不要となり、作業性の向上、コストダウンなどが可能。
- ワンボード化のための基板・回路設計、組立方法など詳細についてはお問い合わせください。

ご注文・ご使用に際してのご承諾事項

平素は弊社販売の製品をご愛顧いただき誠にありがとうございます。
弊社発行のカタログ・仕様書等（以下「カタログ類」と総称します）に記載された製品をご注文いただく際、下記ご承諾事項に記載の条件等を適用いたします。これらの内容をご確認・ご承諾のうえご注文ください。

1. カタログ類の記載内容についての注意事項

- (1) 本カタログに記載の弊社製品の定格値、性能値、仕様値は、単独検査における各条件のもとで得られた値であり、複合条件のもとで得られる値を保証するものではありません。
また、使用環境、使用条件によって耐久性が異なります。
- (2) カタログ類に記載の参考データ、参考値はご参考用ですので、その範囲で常に正常に動作することを保証するものではありません。
- (3) カタログ類に記載の弊社製品の仕様・外観および付属品は、改善またはその他の事由により、予告なしに変更や販売の中止をすることがあります。
- (4) カタログ類の記載内容は予告なしに変更することがあります。

2. 用途についての注意事項

- (1) 弊社製品を他の製品と組み合わせで使用される場合、適合すべき法規・規制または規格をご確認ください。
また、お客様が使用されるシステム、機械、装置等への弊社製品の適合性は、実使用条件にてお客様ご自身でご確認ください。弊社は、弊社製品との適合性について責任を一切負いません。
- (2) カタログ類に記載の利用事例、アプリケーション事例はご参考用ですので、ご採用に際しては機器・装置等の性能や安全性をご確認のうえ、ご使用ください。また、これらの事例について、弊社製品を使用する権利をお客様に許諾するものではなく、知的財産権を保有することや第三者の知的財産権を侵害しないことを弊社が保証するものではありません。
- (3) 弊社製品をご使用の際には、次に掲げる事項に十分注意して実施してください。
 - ① 定格および性能に対し余裕のある弊社製品の利用
 - ② 弊社製品が故障しても他に危険や損害を生じさせない冗長設計、誤動作防止設計などの安全設計
 - ③ お客様のシステム、機械、装置等に使用される弊社製品が、仕様どおりの性能、機能を発揮できるように、配電、設置されていること
- (4) 性能が劣化した状態で弊社製品を引き続き使用されますと、絶縁劣化等により異常発熱、発煙、発火等のおそれがあります。弊社製品、およびそれを使用したシステム、機械、装置等の定期的な保守を行ってください。
- (5) 弊社製品は、一般工業製品向けの汎用品として開発、製造された製品です。次に掲げる用途での使用は意図しておらず、お客様がこれらの用途で弊社製品を使用した場合、お客様と弊社との間で別途の合意がない限り、弊社は弊社製品について一切保証いたしません。
 - ① 原子力制御設備、輸送設備（鉄道・航空・船舶・車両・乗用機器など）、宇宙設備、昇降設備、医療機器、安全装置、その他生命・身体に危険を及ぼす可能性のある設備・機器など高度な安全性が要求される用途での使用
 - ② ガス・水道・電気等の供給システム、24時間連続運転システム、決済システムなど高度な信頼性が要求される用途での使用
 - ③ 屋外での設備、化学的汚染または電磁的な影響を受ける可能性のある環境での用途など、カタログ類に記載された仕様や条件・環境の範囲を逸脱して取り扱われる、または使用される可能性のある用途での使用

なお、お客様が上記の用途での使用を望まれる場合には、必ず弊社の営業窓口までご相談をお願いいたします。

3. 検査

ご購入いただきました弊社製品につきましては、遅滞なく検査を行っていただくとともに、検査前または検査中の取り扱いにつきましては、管理保全に十分にご留意ください。

4. 保証内容

- (1) 保証期間
弊社製品の保証期間は、ご購入後またはご指定の場所に納入後1年間といたします。ただし、カタログ類に別途の記載がある場合やお客様と弊社との間で別途の合意がある場合は、この限りではありません。
- (2) 保証範囲
上記保証期間中に弊社側の責により弊社製品に故障が生じた場合は、その製品の交換または修理を、その製品のご購入場所・納入場所、または弊社サービス拠点において無償で実施いたします。ただし、故障の原因が次に該当する場合は、この保証の対象範囲から除外いたします。

- ① カタログ類に記載されている条件・環境の範囲を逸脱した取り扱いまたは使用による場合
- ② 弊社製品以外の原因の場合
- ③ 弊社以外による改造または修理による場合
- ④ 弊社以外の者によるソフトウェアプログラムによる場合
- ⑤ 弊社製品本来の使い方以外の使用による場合
- ⑥ 取扱説明書、カタログ類の記載に従って、保守部品の交換、アクセサリ類の取り付けなどが正しくされていなかったことによる場合
- ⑦ 弊社からの出荷当時の科学・技術の水準では予見できなかった場合
- ⑧ その他弊社側の責ではない原因による場合（天災、災害など不可抗力による場合を含む）

なお、ここでの保証は、弊社製品単体の保証を意味するもので、弊社製品の故障により誘発される損害は保証の対象から除かれるものとします。

5. 責任の制限

本ご承諾事項に記載の保証が弊社製品に関する保証のすべてであり、また、弊社は、弊社製品に起因して生じた特別損害、間接損害、付随的損害、または消極損害に関して、一切の責任を負いません。

6. サービス範囲

弊社製品の価格には、技術者派遣等のサービス費用は含んでおりませんので、次の場合は別途費用が必要となります。

- (1) 取付調整指導および試運転立ち合い（アプリケーション用ソフトの作成、動作試験等を含む）
- (2) 保守点検、調整および修理
- (3) 技術指導および技術教育
- (4) お客様のご指定による製品試験または検査

7. 輸出管理

弊社製品または技術資料を輸出または非居住者に提供する場合、安全保障貿易管理に関する日本および関係各国の法令・規制に従ってください。

以上の内容は、日本国内での取引および使用を前提とするものです。日本以外での取引及びご使用に関しては弊社の営業窓口までご相談をお願いいたします。また、海外のみで販売している弊社製品に関する保証は日本国内では一切行いません。

IDEC株式会社

〒532-0004 大阪市淀川区西宮原2-6-64

 www.idec.com/japan

 **0120-992-336** 携帯電話・PHSの場合 050-8882-5843

東京営業所 〒108-6014 東京都港区港南2-15-1(品川インターシティA棟14F)
名古屋営業所 〒464-0850 名古屋市中区今池4-1-29(ニッセイ今池ビル)
大阪営業所 〒532-0004 大阪市淀川区西宮原2-6-64
広島営業所 〒730-0051 広島市中区大手町4-6-16(山陽ビル)
福岡営業所 〒812-0013 福岡市博多区博多駅前3-1-1(ノリツビル福岡)

- 記載されている社名及び商品名は、各社の商標または登録商標です。
- 仕様、その他記載内容は予告なしに変更する場合があります。

